

QJ

中华人民共和国航天工业部部标准

QJ 1771 ~ 1779-89







普通螺纹刀具

1989-03-08 发布

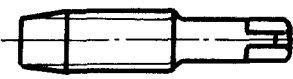
1989-10-01 实施

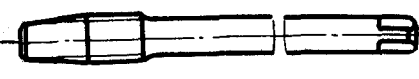
中华人民共和国航天工业部 发布

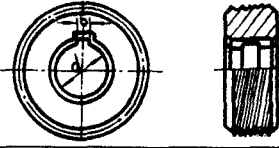
目 录

标 准 号	名 称	简 图	页 次
QJ1771.1-89	短柄机、手用丝锥 $d = 1 \sim 52\text{mm}$		1
QJ1771.2-89	长柄机、手用丝锥 $d = 3 \sim 27\text{mm}$		21
QJ1772-89	长柄螺母丝锥 $d = 3 \sim 27\text{mm}$		32
QJ1773-89	丝锥技术条件	——	40
QJ1774-89	普通螺纹用圆板牙 $d = 1 \sim 52\text{mm}$		44
QJ1775-89	普通螺纹用圆板牙技术条件	——	63
QJ1776-89	普通螺纹用滚丝轮 $d = 3 \sim 45\text{mm}$		66
QJ1777-89	普通螺纹用滚丝轮技术条件	——	74
QJ1778-89	普通螺纹用搓丝板 $d = 2 \sim 16\text{mm}$		76
QJ1779-89	普通螺纹用搓丝板技术条件	——	82

普通螺纹用圆板牙
d=1 ~ 52mm

1 主题内容与适用范围

本标准规定了圆板牙的型式和尺寸。

本标准适用于加工公差带为 6g (当 $P \leq 0.3$ 时)、6f、6h (当 $P > 0.3$ 时), 材料为碳素结构钢, 合金结构钢及有色金属的普通螺纹。

2 引用标准

QJ 1775 圆板牙技术条件

3 型式与尺寸

3.1 $d=1 \sim 5$ mm 圆板牙按图 1, 图 2 及表 1、表 2 的规定。

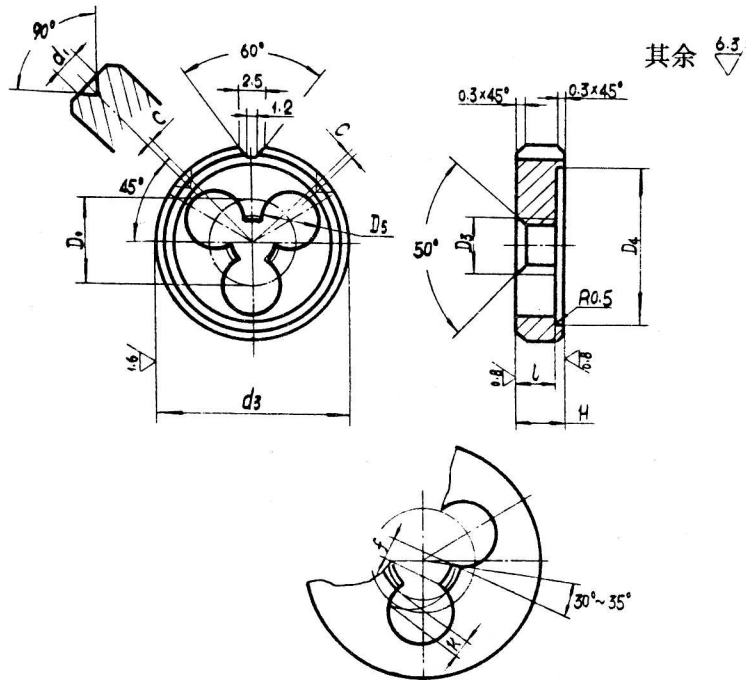

图 1